



Be ahead

GIOTTO BT A





GIOTTO BT A



Automatic barriers - road barriers



Empowered by
U-LINK

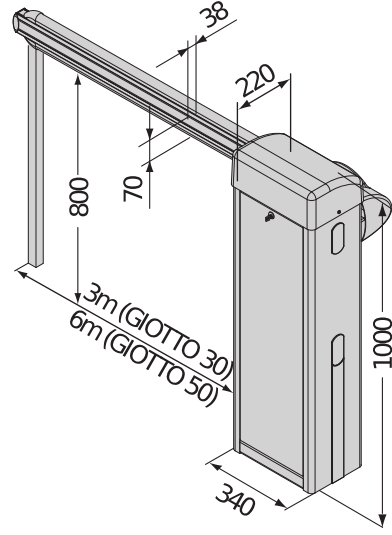

Azami 6 metrelik geiş mesafelerini yönetilebilen, yoğun ve oldukça yoğun kullanıma yönelik bariyerler yelpazesi. U-Link bağlanabilirlik özelliğine sahip entegre kontrol santrali 24V versiyonlarında mevcut olup, kendilerini her türlü yapı için ideal kılan zengin bir aksesuarlar yelpazesine sahiptirler.



Bataryalı acil besleme sistemi, makineye monte edilebilir.



Kurulumu hızlandıran ve maksimum hareket hassasiyeti sağlayan elektronik regülatörlü limit sivici sistemi.

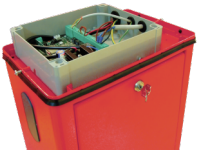

Kolaylıkla erişilebilir bir konuma yerleştirilmiş ve mekanik kısımdan ayrılmış kumanda santrali



Automatic barriers - road barriers



GIOTTO BT A

Kod	Ad	Açıklama	
P940078 00002	GIOTTO BT A 30 U 230V50	3 m'ye kadar geçiş mesafesi ve 4 s açılma süresi için 24 V beslemeli bariyer. Kodlayıcı vasıtasıyla darbeye karşı tepki. Gri renkli RAL 7015 Gösterge ve kafa boşluğunda alıcı içeren yeni U-Link kumanda santrali	U-Link
P940078 00102	GIOTTO BT A 30 U 230V50 RAL PERS	3 m'ye kadar geçiş mesafesi ve 4 s açılma süresi için 24 V beslemeli bariyer. Kodlayıcı vasıtasıyla darbeye karşı tepki. Talep üzerine RAL renkli Gösterge ve kafa boşluğunda alıcı içeren yeni U-Link kumanda santrali	U-Link
P940079 00002	GIOTTO BT A 30S U 230V50	3 m'ye kadar geçiş mesafesi ve 2.5 s açılma süresi için 24 V beslemeli bariyer. Kodlayıcı vasıtasıyla darbeye karşı tepki. Gri renkli RAL 7015 Gösterge ve kafa boşluğunda alıcı içeren yeni U-Link kumanda santrali	U-Link
P940079 00102	GIOTTO BT A 30S U 230V50 RAL PERS	3 m'ye kadar geçiş mesafesi ve 2.5 s açılma süresi için 24 V beslemeli bariyer. Kodlayıcı vasıtasıyla darbeye karşı tepki. Talep üzerine RAL renkli Gösterge ve kafa boşluğunda alıcı içeren yeni U-Link kumanda santrali	U-Link
P940079 00001	GIOTTO BT A 30S U 120V60	En fazla 3 m açılma ve 2.5 s açılma süresi için 24 V motorlu bariyer. Kodlayıcı aracılığıyla darbe direnci. 120 V, 60 Hz sürümü Gösterge ve kafa boşluğunda alıcı içeren yeni U-Link kumanda santrali	U-Link
P940079 00101	GIOTTO BT A 30S U 120V60 RAL PERS	En fazla 3 m açılma ve 2.5 s açılma süresi için 24 V motorlu bariyer. Kodlayıcı aracılığıyla darbe direnci. 120 V, 60 Hz sürümü Gösterge ve kafa boşluğunda alıcı içeren yeni U-Link kumanda santrali	U-Link
P940080 00002	GIOTTO BT A 60 U 230V50	6 m'ye kadar geçiş mesafesi ve 5 s açılma süresi için 24 V beslemeli bariyer. Kodlayıcı vasıtasıyla darbeye karşı tepki. Gri renkli RAL 7015 Gösterge ve kafa boşluğunda alıcı içeren yeni U-Link kumanda santrali	U-Link
P940080 00102	GIOTTO BT A 60 U 230V50 RAL PERS	6 m'ye kadar geçiş mesafesi ve 5 s açılma süresi için 24 V beslemeli bariyer. Kodlayıcı vasıtasıyla darbeye karşı tepki. Talep üzerine RAL renkli Gösterge ve kafa boşluğunda alıcı içeren yeni U-Link kumanda santrali	U-Link
P940081 00002	GIOTTO BT A 60S U 230V50	6 m'ye kadar geçiş mesafesi ve 4 s açılma süresi için 24 V beslemeli bariyer. Kodlayıcı vasıtasıyla darbeye karşı tepki. Gri renkli RAL 7015 Gösterge ve kafa boşluğunda alıcı içeren yeni U-Link kumanda santrali	U-Link
P940081 00102	GIOTTO BT A 60S U 230V50 RAL PERS	6 m'ye kadar geçiş mesafesi ve 4 s açılma süresi için 24 V beslemeli bariyer. Kodlayıcı vasıtasıyla darbeye karşı tepki. Talep üzerine RAL renkli Gösterge ve kafa boşluğunda alıcı içeren yeni U-Link kumanda santrali	U-Link
P940081 00001	GIOTTO BT A 60S U 120V60	En fazla 6 m açılma ve 4 s açılma süresi için 24 V motorlu bariyer. Kodlayıcı aracılığıyla darbe direnci. 120 V, 60 Hz sürümü Gösterge ve kafa boşluğunda alıcı içeren yeni U-Link kumanda santrali	U-Link
P940081 00101	GIOTTO BT A 60S U 120V60 RAL PERS	En fazla 6 m açılma ve 4 s açılma süresi için 24 V motorlu bariyer. Kodlayıcı aracılığıyla darbe direnci. 120 V, 60 Hz sürümü Gösterge ve kafa boşluğunda alıcı içeren yeni U-Link kumanda santrali	U-Link

MERAK BG: Bariyerler için 24V tek operatör kontrol ünitesi

MERAK BG - Yerleşik



- Kart beslemesi: 230V tek fazlı
- Temel özellikler: yeni standart renk kodlu çıkarılabilir terminal kutuları, gösterge ile senaryoya dayalı basitleştirilmiş programlama, iki kanallı entegre alıcı, D-Track sistemine dayalı ezilme önleme, açılma ve kapanmada yavaşlatma
- Bariyerler için 24V tek operatör kontrol ünitesi



Automatic barriers - road barriers



	GIOTTO BT A 30 U 230V50	GIOTTO BT A 30 U 230V50 RAL PERS	GIOTTO BT A 30S U 230V50	GIOTTO BT A 30S U 230V50 RAL PERS	GIOTTO BT A 30S U 120V60	GIOTTO BT A 30S U 120V60 RAL PERS
Kumanda santrali	MERAK BG	MERAK BG	MERAK BG	MERAK BG	MERAK BG	MERAK BG
Güç kaynağı sistemi	230 V	230 V	230 V	230 V	120 V	120 V
Motor beslemesi	24 V	24 V	24 V	24 V	24 V	24 V
Kullanılan elektrik gücü	250 W	250 W	300 W	300 W	300 W	300 W
Limit sivici tipi	Elektronik	Elektronik	Elektronik	Elektronik	Elektronik	Elektronik
Yavaşlatma	Evet	Evet	Evet	Evet	Evet	Evet
Kilitleme	Mekanik	Mekanik	Mekanik	Mekanik	Mekanik	Mekanik
Kilit açma	Kişiselleştirilmiş anahtar	Kişiselleştirilmiş anahtar	Kişiselleştirilmiş anahtar	Kişiselleştirilmiş anahtar	Kişiselleştirilmiş anahtar	Kişiselleştirilmiş anahtar
Darbeye karşı tepki	Kodlayıcı	Kodlayıcı	Kodlayıcı	Kodlayıcı	Kodlayıcı	Kodlayıcı
Geçiş mesafesi (maks.)	3 m	3 m	3 m	3 m	3 m	3 m
Kullanım sıklığı	yoğun	yoğun	çok yoğun	çok yoğun	çok yoğun	çok yoğun
Çevre koşulları	-20/(-40 THERMO ısıtıcıyla) ÷ 55 °C	-20/(-40 THERMO ısıtıcıyla) ÷ 55 °C	-20/(-40 THERMO ısıtıcıyla) ÷ 55 °C	-20/(-40 THERMO ısıtıcıyla) ÷ 55 °C	-20/(-40 THERMO ısıtıcıyla) ÷ 55 °C	-20/(-40 THERMO ısıtıcıyla) ÷ 55 °C
Koruma derecesi	IP54	IP54	IP54	IP54	IP54	IP54

	GIOTTO BT A 60 U 230V50	GIOTTO BT A 60 U 230V50 RAL PERS	GIOTTO BT A 60S U 230V50	GIOTTO BT A 60S U 230V50 RAL PERS	GIOTTO BT A 60S U 120V60	GIOTTO BT A 60S U 120V60 RAL PERS
Kumanda santrali	MERAK BG	MERAK BG	MERAK BG	MERAK BG	MERAK BG	MERAK BG
Güç kaynağı sistemi	230 V	230 V	230 V	230 V	120 V	120 V
Motor beslemesi	24 V	24 V	24 V	24 V	24 V	24 V
Kullanılan elektrik gücü	250 W	250 W	300 W	300 W	W	W
Limit sivici tipi	Elektronik	Elektronik	Elektronik	Elektronik	Elektronik	Elektronik
Yavaşlatma	Evet	Evet	Evet	Evet	Evet	Evet
Kilitleme	Mekanik	Mekanik	Mekanik	Mekanik	Mekanik	Mekanik
Kilit açma	Kişiselleştirilmiş anahtar	Kişiselleştirilmiş anahtar	Kişiselleştirilmiş anahtar	Kişiselleştirilmiş anahtar	Kişiselleştirilmiş anahtar	Kişiselleştirilmiş anahtar
Darbeye karşı tepki	Kodlayıcı	Kodlayıcı	Kodlayıcı	Kodlayıcı	Kodlayıcı	Kodlayıcı
Geçiş mesafesi (maks.)	6 m	6 m	6 m	6 m	6 m	6 m
Kullanım sıklığı	yoğun	yoğun	çok yoğun	çok yoğun	çok yoğun	çok yoğun
Çevre koşulları	-20/(-40 THERMO ısıtıcıyla) ÷ 55 °C	-20/(-40 THERMO ısıtıcıyla) ÷ 55 °C	-20/(-40 THERMO ısıtıcıyla) ÷ 55 °C	-20/(-40 THERMO ısıtıcıyla) ÷ 55 °C	-20/(-40 THERMO ısıtıcıyla) ÷ 55 °C	-20/(-40 THERMO ısıtıcıyla) ÷ 55 °C
Koruma derecesi	IP54	IP54	IP54	IP54	IP54	IP54

ÖNERİLEN AKSESUARLAR





	D730251 - CBO Mod için taban plakası. MOOVI - GIOTTO		N728033 - AQ3 GIOTTO ve MOOVI için 3 metrelik dikdörtgen tüm çubuk
	N728034 - AQ5 GIOTTO ve MOOVI için 5 metrelik dikdörtgen tüm çubuk		N999507 - OMEGA AQ MOOVI/GIOTTO için dikdörtgen 3/5 m çubuk montajı için aksesuar paketi



Automatic barriers - road barriers



ÖNERİLEN AKSESUARLAR

 <p>N728031 - AT3</p> <p>MOOVI/GIOTTO için 3 metrelik yuvarlak tüm çubuk</p>	 <p>N728032 - AT5</p> <p>MOOVI/GIOTTO için 5 metrelik yuvarlak tüm çubuk</p>
 <p>N728038 - AT6</p> <p>MOOVI/GIOTTO için 6 metrelik yuvarlak tüm çubuk</p>	 <p>N999513 - OMEGA AT</p> <p>MOOVI/GIOTTO için 3/5 m yuvarlak bom kurulumu aksesuarlar paketi</p>
 <p>P120023 - FAF 2</p> <p>Çubuklar için dayama çatalı. Yere vidalanmak üzere.</p>	 <p>N999608 - ACTR</p> <p>12 Ek yansıtıcı etiket paketi (her bir çubuğa zaten 1 paket dahildir)</p>
 <p>N728051 - ART 90 Q</p> <p>GIOTTO, MOOVI bariyerler için 90 °lik mafsal Geçiş mesafesi maks. 4 m</p>	 <p>D573003 - SB</p> <p>Yol bariyerler çubukları için alüminyum çit. Lineer metre başına fiyat (kullanılan geçit uzunluğundan 40cm az hesaplayınız)</p>
 <p>P120001 00001 - KIT LIGHT</p> <p>3 - 4,5 m'lik çubuk üzerinde lambalar</p>	 <p>P120001 00002 - KIT LIGHT1</p> <p>4.5 m'den uzun çubuklar için ışıklar</p>
 <p>P120028 00001 - PCA N3</p> <p>Maks. 3 m'lik çubuklar için kauçuktan yapıma alt ve üst örtü profili.</p>	 <p>P120028 00002 - PCA N4</p> <p>Maks. 4 m'lik çubuklar için kauçuktan yapıma alt ve üst örtü profili.</p>
 <p>P120028 00003 - PCA N5</p> <p>Maks. 5 m'lik çubuklar için kauçuktan yapıma alt ve üst örtü profili.</p>	 <p>P120028 00004 - PCA N6</p> <p>Maks. 6 m'lik çubuklar için kauçuktan yapıma alt ve üst örtü profili.</p>
 <p>P120026 - ZFAF2</p> <p>FAF2 model çataları yere betonlamak için ilave saplama çubukları.</p>	 <p>D940007 - GAM</p> <p>BGV bariyer çubukları için mobil dayama ayağı (BGV 30 üzerinde kullanılamaz)</p>
 <p>D940008 - GA AQ AT</p> <p>AQ veya AT çubukları için (MOOVI, MICHELANGELO ve GIOTTO bariyerleri için) mobil destek ayağı -</p>	 <p>D940009 - GAMA AQ AT</p> <p>AQ veya AT çubukları için (MOOVI, MICHELANGELO ve GIOTTO bariyerleri için) amortisörlü mobil destek ayağı -</p>



GIOTTO BT A



Automatic barriers - road barriers



ÖNERİLEN AKSESUARLAR

	N190104 - BIR C 30 mm yüksekliğinde kauçuk kenar. Metre başına fiyat, çeşitli ölçülerde tedarik etme imkanı		P111401 00001 - VENTIMIGLIA NS BIR C veya BAR C kenarlar için kızılötesi aygıt (EN 12978 standardına uygun)
	P120074 - GIOTTO M BG BAT KIT Giotto BT A serisi bariyer için tampon batarya kiti		P120018 - THERMO GIOTTO BT A, MOOVI, MICHELANGELO BT A bariyerlerinin azami -40°C'lık ortam sıcaklığında kullanımı için termostatlı ısıtıcı rezistans
	P111001 00003 - RME 2 İki kanallı 230 V montaj çubuklu metal kütle detektörü		P111274 - RME 1 BT Tek kanallı 24 V montaj çubuklu metal kütle detektörü
	D110926 00001 - SPIRA 2X1 Manyetik loop 2 x 1 m		



Automatic barriers - road barriers



U-Link Nedir?

Yeni bir güç veren yenilikçi teknoloji

Mutlak ve eşsiz bir Bft yeniliği: U-Link, Universal Link, teknolojik ekosistemler oluşturmanıza olanak sağlayan eşsiz bir platformdur. Home Access Automation kapsamında hangi markaya ait olursa olsun, tüm ev erişim otomasyon cihazlarıyla iletişim kurulmasını sağlar. Böylece zamandan tasarruf ederken, her şeyi kolayca kontrol edersiniz ve her türlü düşünceden kurtulursunuz.

Sezgisel

Montajı ve kullanımı kolay

Ölçeklendirilebilir

Sınırsız sayıda cihaz eklemenize imkan tanır

Esnektir

Birbirine bağlı ürünlerden gruplar oluşturmanızı sağlar

Pratik

Web erişimi ile veya olmadan çalışır

Fonksiyoneldir

Parametreler, özel uygulamalar üzerinden uzaktan kontrol edilebilir



Automatic barriers - road barriers



Hepsi bir şema üzerinde: bu heyecan verici teknolojiyi deneyin

Farklı sektörler için geniş bir çözüm yelpazesi sunarak **teknolojik ekosistemler oluşturulmasına olanak sağlayan** dünyada benzeri olmayan bir platformdur.

Bft ürünlerini içeren bu platform, B-Eba kartları ve Clonix U-Link alıcısı sayesinde her türden erişim otomasyon protokolüne ve ürününe adapte edilebilir (U-Link özellikli olmayan BFT ürünleri veya Bft'ye ait olmayan ürünler de dahil) ve farklı sektörlerde uygulama alanı bulur. Böylece her cihaz, akıllı bir cihaza dönüşür ve evrensel bir dil sayesinde diğer sistemlere de bağlanabilir.

U-Base 2



Kurulum, bakım için ve uyumlu U-Link operatörlerinin her arızasını kolay ve rahat bir şekilde belirlemek için tasarlanmış bir yazılım.

U-SDK



U-SDK, Bft otomatizmalarını binaların denetimi için bir BMS yönetim ağı ile uyumlu ve kolaylıkla entegre edilebilir kılan yenilikçi bir uygulamadır.

Magistro



Tüm ev otomasyonlarının ileri derecede kolay bir biçimde yönetilmesini sağlayan yenilikçi ve kurulumu kolay bir sistem.

U-Control



U-Control, BFT otomasyonlarının büyük bina yönetimi sistemleri ile kolay ve hızlı entegrasyonuna yardımcı olan bir uygulamadır.

Blue-Entry



Zamanı arkasında bırakan ve günlük gereksinimlerinize özen gösteren bir teknoloji: U-Link kullanımı sayesinde ev kapısını açmak için kendi akıllı telefonunuz yeterli olacaktır.



Clonix U-Link
U-Link özelliği olmayan ürünlerin veya Bft'ye ait olmayan ürünlerin U-Link sistemlerine bağlanmasını sağlar.

U-Link özelliği olmayan Bft operatörleri veya diğer markalara ait bir ürün: bunları U-Link'e bağlamak mümkün mü? Evet. Clonix alıcıları sayesinde. Sınır tanımayan aksesuarlar.



B-eba
Operatörleriniz için doğrudan hat.

B-eba genişletme kartları, pc, akıllı telefon ve tablet gibi harici cihazları bir Bft operatörüne, bir Clonix alıcısına bağlamayı veya bir U-Link iletişim ağına birden fazla Bft ürününü bağlamayı sağlar. Bu donanımlar, T-Link teknolojisine ve RS485 dizesel bağlantı haricinde Bluetooth, Z-Wave, TCP/IP protokollerine entegre olurlar. Araba bağlantı konusunda Bft'nin söylemek istediği her şeyi aktaran bir aygıt.

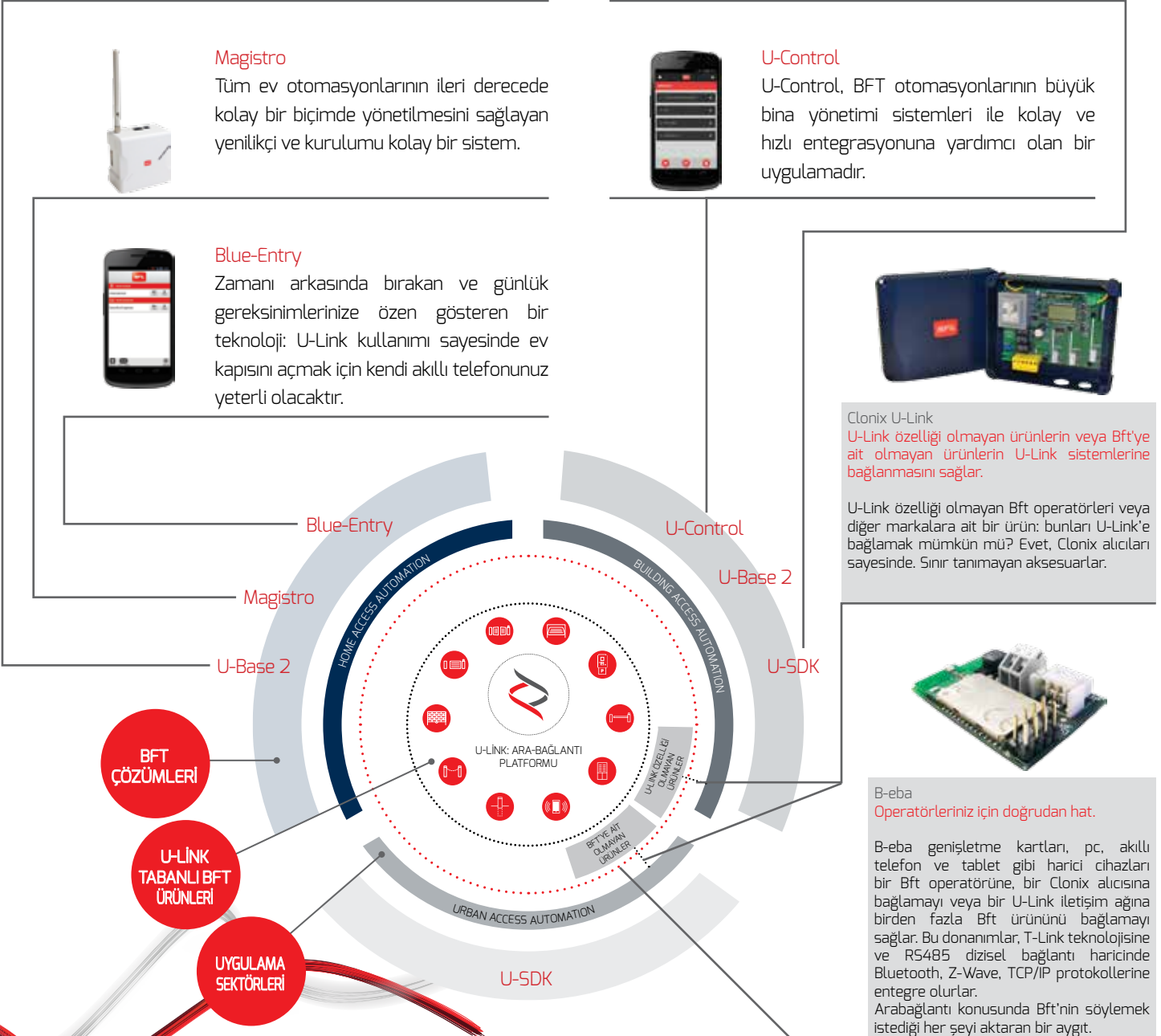



INFORMATION REGARDING THE PROTECTION OF THE INDUSTRIAL AND INTELLECTUAL PROPERTY RIGHTS OF BFT. BFT S.p.A. protects its industrial property by depositing trademarks, patents, models and designs. The intellectual property of BFT S.p.A. is protected by copyright law. BFT S.p.A. also protects its know-how by taking measures to protect the technical and commercial information inherent in its company and products. All the products in this catalogue are ORIGINAL BFT MODELS and only BFT S.p.A. is authorised to produce them and market them anywhere in the world. All the commercial names in this catalogue are owned by BFT S.p.A., and only BFT S.p.A. is authorised to use them in relation to the corresponding merchandise category. FALSIFIERS WILL BE PROCEEDED AGAINST IN ACCORDANCE WITH BOTH CIVIL AND CRIMINAL LAW. THESE CONDITIONS NOT ONLY GUARANTEE THE INTELLECTUAL PROPERTY RIGHTS OF BFT, BUT ALSO PROTECT CUSTOMERS BY GUARANTEEING THAT THE PRODUCTS THEY ARE PURCHASING ARE ORIGINAL BFT PRODUCTS RESULTING FROM STUDIES AND DESIGNS WITHIN THE BFT COMPANY.